

Instructions d'installation Pompe dilacératrice et d'évacuation, série TW

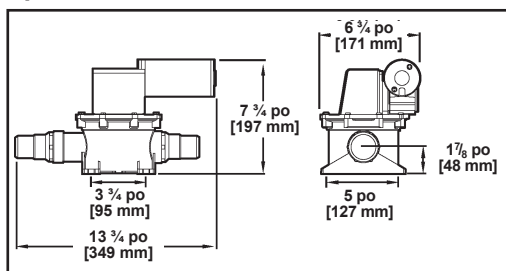

Dometic Corporation, Sanitation Division
13128 State Rt. 226, P.O. Box 38
Big Prairie, OH 44611 États-Unis
1-800-321-9886 • Télécopieur : 330-496-3097
www.Dometic.com
© 2017 Dometic Group

Spécifications dimensionnelles



Hauteur de refoulement/d'aspiration (mètre/pied)			
Refoulement	0	0.6 / 2	1.2 / 4
Aspiration	3 / 10	2.4 / 8	1.8 / 6
Hauteur de refoulement/d'aspiration (mètre/pied)			
Refoulement	1.8 / 6	2.4 / 8	3 / 10
Aspiration	1.2 / 4	0.6 / 2	0

Spécifications électriques

Modèle	Volts (CC)	Débit moyen en ampères	Gal/h	Fusible/Disjoncteur	Calibre du fil	Poids
T12	12	6	300	10 A	Suivre les recommandations de l'ABYC (American Boat & Yacht Council)	3,18 kg (7 lb)
T24	24	3	300	5 A		3,18 kg (7 lb)

Attention : Cette pompe ne doit pas être utilisée comme une pompe à vide pour toilette VacuFlush. Une telle utilisation pourrait causer des dommages à la pompe et au système. Lorsque la pompe est utilisée pour vider un système SanX ou TDX, suivez les instructions du guide d'utilisateur de ces systèmes concernant les exigences en matière d'électricité et de tuyauterie. Si vous utilisez cette pompe avec un bac à eaux usées, reportez-vous à l'illustration ci-dessous. Procéder au pompage lorsque le robinet est fermé peut causer des dommages aux clapets de type bec-de-canard.

Application d'évacuation typique

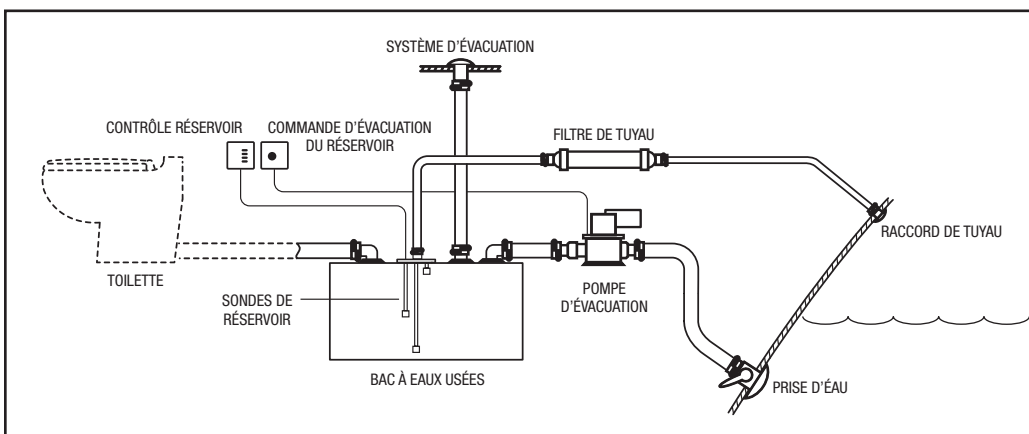

Avant de monter la pompe, vous devez prendre en considération les éléments suivants :

1. La pompe doit être installée à l'horizontale (avec le moteur sur le côté en haut) sur le plancher, le pont ou sur une étagère. La pompe peut être installée à la verticale (côté refoulement vers le haut) ou sur le côté, mais peut fonctionner avec une efficacité réduite.
2. La pompe doit être montée au-dessus du bac à eaux usées pour empêcher les débordements durant l'entretien ou la réparation. (Reportez-vous au diagramme.) Lorsque l'espace de montage ne permet pas d'installer la pompe au-dessus du bac à eaux usées, vous devez donner au tuyau la forme d'une boucle au-dessus du bac entre la sortie de ce dernier et l'entrée de la pompe. Cela permettra de réduire les débordements durant l'entretien ou la réparation.
3. Les bateaux qui sont munis d'une prise d'eau ou d'un passe-coque servant à l'évacuation sous l'eau doivent être équipés d'une boucle de ventilation ou anti-siphonnement installée bien au-dessus la ligne de flottaison entre la sortie de la pompe et la prise d'eau ou le passe-coque. La boucle de ventilation doit être raccordée à un tuyau branché à un passe-coque installé bien au-dessus de la ligne de flottaison.
4. Lorsque la pompe TW remplace une pompe d'évacuation de type dilacérateur, vous aurez besoin du raccord de tuyau fourni de 38 x 25 mm (1,5 x 1 po). Ce raccord utilise la prise d'eau de 25 mm (1 po) déjà installée. Installez le raccord du tuyau sur le conduit d'évacuation à au moins 1,52 m (5 pi) de la sortie de la pompe pour éviter que le conduit ne se bouche en raison de la réduction de la dimension. Vous aurez besoin d'un tuyau de 1,52 m (5 pi) de 38 mm (1,5 po) de diamètre pour réunir le raccord du tuyau à la pompe.

Instrucciones de instalación Bomba de descarga y macerador serie TW



Dometic Corporation, Sanitation Division
13128 State Rt. 226, P.O. Box 38
Big Prairie, OH 44611 Estados Unidos
1-800-321-9886 • Fax: 330-496-3097
www.Dometic.com
© 2017 Dometic Group

Especificaciones de tamaño

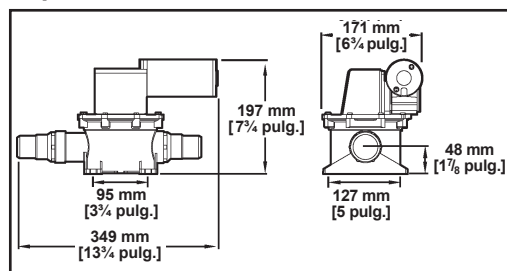

Descarga/Elevación de la succión (pies)			
Descarga	0	2	4
Succión	10	8	6
Descarga/Elevación de la succión (pies)			
Descarga	6	8	10
Succión	4	2	0

Especificaciones eléctricas

Modelo	Voltios (CC)	Consumo promedio en amperios	GPH (LPH)	Fusible/Disyuntor	Tamaño del cable	Peso (Kg)
T12	12	6	300 (1136)	10 amperios	Siga las recomendaciones del ABYC (American Boat & Yacht Council)	7 (3.2)
T24	24	3	300 (1136)	5 amperios		7 (3.2)

Precaución: Esta bomba no debe usarse como una bomba de vacío para inodoros VacuFlush. Se dañarán la bomba y el sistema. Cuando se use la bomba para descargar sistemas SanX o TDX, siga las instrucciones eléctricas y de plomería que aparecen en el manual del usuario de SanX o TDX. Cuando use esta bomba con un depósito de residuos, vea la siguiente ilustración. Si bombea contra una válvula de toma de agua de mar cerrada, se dañarán las válvulas de boca plana.

Aplicación típica para descarga

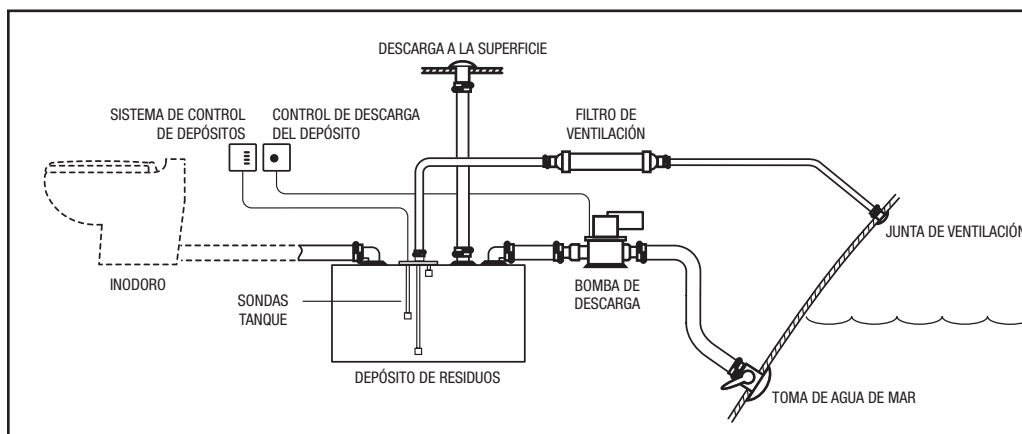

Antes de instalar la bomba, debe tener en cuenta lo siguiente:

1. La bomba se debe instalar en posición horizontal (con el motor en la parte superior) en el piso, cubierta o plataforma. La bomba puede montarse en posición vertical (con el lado de descarga hacia arriba) o de lado, pero puede funcionar con menor eficiencia.
2. Debe instalarse por encima del depósito de residuos para prevenir el desbordamiento de desperdicios durante el mantenimiento o la reparación. (Vea el diagrama.) Si el espacio de instalación no permite colocar la bomba arriba del depósito de desperdicios, debe proporcionar un lazo en la manguera que se extienda hasta la parte superior del depósito de desperdicios, entre la salida del depósito y la entrada de la bomba. Esto reducirá el desbordamiento durante el mantenimiento o la reparación.
3. Las embarcaciones con una válvula de toma de agua de mar de descarga bajo el agua o pasacascos deben contar con un lazo ventilado o anti-sifón instalado bien arriba del conducto de agua, entre la salida de la bomba y la toma de agua de mar de descarga o pasacascos. El lazo ventilado debe estar conectado mediante una tubería con la manguera hacia un pasacascos arriba del conducto de agua.
4. Cuando la bomba TW está reemplazando a una bomba de descarga del tipo macerador, se necesitará un acoplamiento para manguera de 38 mm x 25,4 mm (1,5" x 1"). Este acoplamiento utiliza la válvula de toma de agua de mar de 25,4 mm (1") ya instalada. Coloque el acoplamiento de la manguera en el conducto de descarga al menos a 1,52 m (5 pies) de la salida de la bomba para evitar posibles obstrucciones debido a una reducción de tamaño. Necesitará 1,52 m (5 pies) de manguera de 38 mm (1,5") que vaya desde la bomba hasta el acoplamiento para manguera.

Installation Instructions TW-Series Macerator and Discharge Pump



Dometic Corporation, Sanitation Division
13128 State Rt. 226, P.O. Box 38 • Big Prairie, OH 44611 USA
1-800-321-9886 • Fax: 330-496-3097
www.Dometic.com
© 2017 Dometic Group

Dimensions

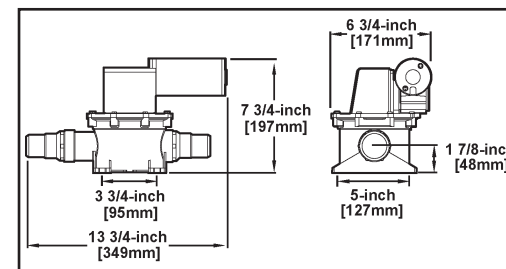

Discharge/Suction Lifts – ft.(m)				
Discharge	0	2 (0.6)	4 (1.2)	
Suction	10 (3)	8 (2.4)	6 (1.8)	
Discharge/Suction Lifts – ft.(m)				
Discharge	6 (1.8)	8 (2.4)	10 (3)	
Suction	4 (1.2)	2 (0.6)	0	

Electrical Specifications

Model	Volts (DC)	Power Draw	GPH (LPH)	Fuse/Breaker	Wire Size	Lbs. (Kg)
T12	12	6 amp (avg.)	300 (1136)	10 amp	follow ABYC recommendations	7 (3.2)
T24	24	3 amp (avg.)	300 (1136)	5 amp		7 (3.2)

Caution: This pump is not for use as a VacuFlush toilet vacuum pump. Damage to the pump and system would result. When pump is used to discharge SanX or TDX systems, follow electrical and plumbing instructions in your SanX or TDX owner's manual. When using this pump with a holding tank, see illustration below. Pumping against a closed seacock will result in damage to the duckbill valves.

Typical Discharge Application

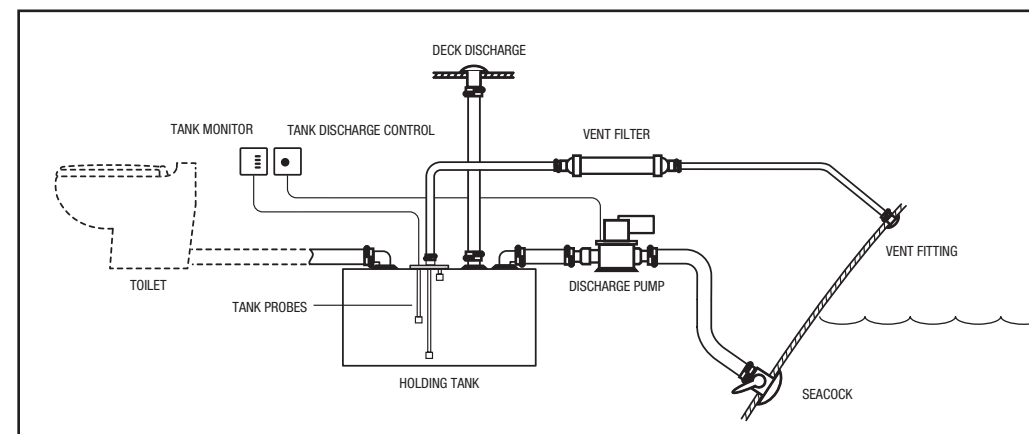

Before installing the pump, you must consider the following:

1. The pump should be installed horizontally (motor on top) on floor, deck or shelf. The pump can be installed vertically (with discharge side up) or on its side, but may operate at reduced efficiency.
2. The pump should be mounted above the holding tank to prevent waste overflow during maintenance or repair. (See diagram.) When space prohibits installing the pump above the holding tank, you should provide a loop in the hose that extends to the top of the holding tank between the tank outlet and the pump inlet. This will reduce overflow during maintenance or repair.
3. Vessels with an underwater discharge seacock or thru-hull must have a vented or anti-siphon loop installed well above the water line between the pump outlet and the seacock or thru-hull fitting. The vented loop should be plumbed with hose to a thru-hull fitting well above the water line.
4. When the TW Pump is replacing a macerator-type discharge pump, you will need the 1.5-in. x 1-in. hose coupling provided. This coupling utilizes the 1-in. seacock already installed. Install the hose coupling in the discharge line **at least 5 feet away** from the pump outlet to prevent possible plugging due to the size reduction. You will need 5 feet (1.52 m) of 1.5-in. hose to run from the pump to the hose coupling.

Important: The TW-Pump inlet and outlet fittings have left-hand threads. Be certain that fittings have not loosened during hose installation. To tighten fittings, turn counterclockwise. To loosen, turn clockwise.

Electrical Wiring:

Wire the pump as shown in the wiring diagram. Use the multi-stranded copper wire. Protect the wiring by installing grommets or other protective device at holes and sharp edges. Proper fuse or circuit breaker size is extremely important for pump and wire protection. Overfusing this pump will result in warranty invalidation.

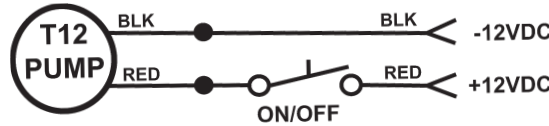

Caution: USCG Regulations allow overboard discharge of untreated sewage when the vessel is beyond the 3-mile limit. However, the overboard discharge seacock or shut-off valve must be secured in the closed position while operating within the 3-mile limit. Use of a padlock, heavy tape, non-releasable wire tie or removal of the valve handle would be considered adequate securing of the valve.

TW-Series Discharge Pump	Item	Part No.	Description
	1	385311422	Pump Cover Kit
	2	385311225	Pump Top Closure Kit
	3	385310151	O-Ring Replacement Kit
	4	385310242	Bellows Bushing
	5	385310644	Eccentric Kit
	6	385311226	Bellows Clamp Kit
	7	385311843	Valve Nipple
	8	385310076	1.5" Duckbill Valve
	9	385311858	Pump Body
	10	385230980	Bellows Assembly (includes item 4)
	11	385311065	12 VDC Motor (includes item 5)
	12	385311066	24 VDC Motor (includes item 5)
	13	307341113	1" x 1.5" Reducing Adapter (optional)
		385311224	Mounting Hardware Kit
			Not Shown
		385310250	Pump Assembly Less Motor (includes items 1-9)

WARNING
Pump starts automatically. Turn off power before servicing.

*Note: When reassembling pump, tighten screws (included with Item 2) to 20±2lbs., or until snug. Over-tightening will cause holes to strip.

MANUFACTURER'S ONE-YEAR LIMITED WARRANTY

Dometic warrants, to the original purchaser only, that this waste discharge pump, if used for personal, family or household-like purposes, is free from defects in material and workmanship for a period of one (1) year from the date of purchase.

If this Dometic product is placed in commercial or business use, it will be warranted, to the original purchaser only, to be free of defects in material and workmanship for a period of ninety (90) days from the date of purchase.

Dometic reserves the right to replace or repair any part of this product that proves, upon inspection by Dometic, to be defective in material or workmanship. All labor and transportation costs or charges incidental to warranty service are to be borne by the purchaser-user.

EXCLUSIONS

IN NO EVENT SHALL DOMETIC BE LIABLE FOR INCIDENTAL OR CONSEQUENTIAL DAMAGES, FOR DAMAGES RESULTING FROM IMPROPER INSTALLATION, OR FOR DAMAGES CAUSED BY NEGLIGENCE, ABUSE, ALTERATION, OR USE OF UNAUTHORIZED COMPONENTS. ALL IMPLIED WARRANTIES, INCLUDING ANY IMPLIED WARRANTY OF MERCHANTABILITY OR FITNESS FOR ANY PARTICULAR PURPOSE, ARE LIMITED TO A PERIOD OF ONE (1) YEAR FROM DATE OF PURCHASE.

IMPLIED WARRANTIES

No person is authorized to change, add to, or create any warranty or obligation other than that set forth herein. Implied warranties, including those of merchantability and fitness for a particular purpose, are limited to one (1) year from the date of purchase for products used for personal, family or household-like purposes, and ninety (90) days from the date of purchase for products placed in commercial or business use.

OTHER RIGHTS

Some states do not allow limitations on the duration of an implied warranty, and some states do not allow exclusions or limitations regarding incidental or consequential damages; so, the above limitations may not apply to you. This warranty gives you specific legal rights, and you may have other rights which vary from state to state. To obtain warranty service, first contact your local dealer from whom you purchased this product.

Importante: Las juntas de la entrada y la salida de la bomba TW tienen roscas hacia la izquierda. Asegúrese de que las juntas no se hayan aflojado durante la instalación de la manguera. Para apretar las juntas, gire hacia la izquierda. Para aflojarlas, gire hacia la derecha.

Conexión eléctrica:

Conecte el cableado de la bomba como se muestra en el diagrama de cableado. Utilice el cable de cobre de varias hebras. Proteja el cableado mediante la instalación de pasacables u otros dispositivos protectores en los agujeros y bordes filosos. Es extremadamente importante para la protección de la bomba y de los cables que el fusible y el disyuntor sean del tamaño adecuado. Si se coloca un fusible más grande en esta bomba, se anulará la garantía.

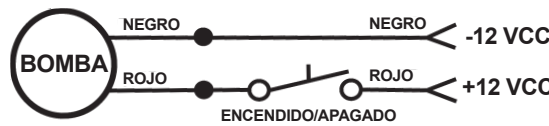

Precaución: Las normas de la USCG (United States Coast Guard) permiten la descarga por la borda de aguas residuales sin tratar cuando la embarcación sobrepasa el límite de 4,8 kilómetros (3 millas). No obstante, la válvula de retención o la toma de mar del desagüe por la borda deben asegurarse en posición cerrada durante el funcionamiento dentro del límite de 4,8 kilómetros (3 millas). El uso de un candado, una cinta gruesa, un nudo de cables que no se pueda desatar o la extracción de la manija de la válvula se consideran maneras adecuadas de asegurar la válvula.

Bomba de descarga serie TW	Artículo	Pieza N°	Descripción
	1	385311422	Juego de cubierta para bombas
	2	385311225	Juego de cierre superior para bombas
	3	385310151	Juego de repuesto de junta tórica
	4	385310242	Buje de los fuelles
	5	385310644	Juego excéntrico
	6	385311226	Juego de abrazaderas para fuelles
	7	385311843	Boquilla para válvulas
	8	385310076	Válvula de boca plana de 38 mm (1,5")
	9	385311858	Cuerpo de la bomba
	10	385230980	Conjunto de fuelles (incluye el artículo 4)
	11	385311065	Motor de 12 VCC (incluye artículo 5)
	12	385311066	Motor de 24 VCC (incluye artículo 5)
	13	307341113	Adaptador de reducción de 25,4mm x 38 mm (1" x 1,5") (opcional)
		385311224	Juego de ferretería para instalación
			No se muestra
		385310250	Motor de bomba sin montaje (incluye artículos 1 a 9)

*Nota: Cuando vuelva a colocar la bomba, ajuste los tornillos (que se incluyen con el artículo 2) hasta 9±0,9 kg (20±2lb), o hasta que ajusten. Ajustar demasiado los tornillos ocasionará que los agujeros se estropeen.

PRECAUCIÓN
La bomba se enciende automáticamente. Desconecte la electricidad antes de reparar.

GARANTÍA LIMITADA DEL FABRICANTE POR UN AÑO

Dometic garantiza sólo al comprador original del producto, durante un (1) año a partir de la compra del producto, que esta bomba de descarga de residuos está libre de defectos de materiales y mano de obra, siempre y cuando el uso del producto sea personal, familiar o doméstico.

Si este producto Dometic tiene un uso comercial o para negocios, la garantía (que cubre también sólo al comprador original del producto) de que el producto está libre de defectos de materiales y mano de obra será solo por un período de noventa (90) días a partir de la compra del producto.

Dometic se reserva el derecho de reemplazar o reparar cualquier pieza del producto que, previa inspección por parte de Dometic, se demuestre que tiene defectos debidos a los materiales o la mano de obra. Todos los costos de mano de obra y transporte o derivados de los servicios de mantenimiento o reparación durante el período de garantía corren por cuenta del comprador/usuario.

EXCLUSIONES

DOMETIC NO SE HACE RESPONSABLE EN NINGÚN CASO POR DAÑOS CIRCUNSTANCIALES O INDIRECTOS QUE RESULTARAN DE LA INSTALACIÓN INCORRECTA DEL PRODUCTO, O BIEN DE DAÑOS CAUSADOS POR NEGLIGENCIA, ABUSO, ALTERACIÓN O USO DE COMPONENTES NO AUTORIZADOS. TODAS LAS GARANTÍAS IMPLÍCITAS, INCLUIDA CUALQUIER GARANTÍA IMPLÍCITA SOBRE LA IDONEIDAD DEL PRODUCTO PARA UN FIN DETERMINADO, QUEDAN LIMITADAS A UN PERÍODO DE UN (1) AÑO A PARTIR DE LA FECHA DE COMPRA DEL PRODUCTO.

GARANTÍAS IMPLÍCITAS

Ninguna persona está autorizada a modificar, ampliar o crear una garantía u obligación que no sea la estipulada en el texto de esta garantía. Las garantías implícitas, incluidas las de idoneidad del producto para un fin determinado, quedan limitadas a un (1) año a partir de la fecha de compra del producto, en caso de que el producto tenga un uso personal, familiar o doméstico, y de noventa (90) días a partir de la fecha de compra del producto, en caso de que el producto tenga un uso comercial o para negocios.

OTROS DERECHOS

Algunos estados no permiten ninguna limitación sobre la duración de la garantía ni sobre la exclusión o limitación de los daños derivados o indirectos y, por tanto, puede que las limitaciones o exclusiones previamente descritas no tengan validez en su caso. Esta garantía le otorga derechos legales específicos, pero es posible que tenga otros derechos, lo cual puede variar de un estado a otro. Para obtener servicio técnico durante la garantía, primero póngase en contacto con el proveedor local donde adquirió el producto.

Important : Les raccords de l'entrée et de la sortie de la pompe TW sont munis d'un filetage à gauche. Assurez-vous que les raccords ne se sont pas desserrés durant l'installation du tuyau. Pour serrer les raccords, tournez-les vers la gauche. Pour les desserrer, tournez-les vers la droite.

Câblage électrique :

Installez les câbles électriques de la pompe comme indiqué sur le schéma de câblage. Utilisez le fil de cuivre à torsade multiple. Assurez la protection du câblage en installant des passe-fils ou d'autres dispositifs de protection au niveau des trous et des bords acérés. L'utilisation de fusibles ou de disjoncteurs possédant le calibre approprié est extrêmement importante pour assurer la protection de la pompe et du câblage. L'utilisation de fusibles ou de disjoncteurs possédant un calibre trop élevé aura pour conséquence l'annulation de la garantie.

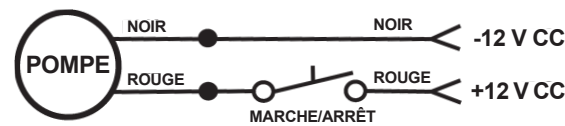

Attention : Les règlements de l'USCG (United States Coast Guard) permettent l'évacuation des eaux usées non traitées à la mer lorsque le bateau a dépassé la limite des 4,8 kilomètres (3 miles). Toutefois, la prise d'eau ou le robinet d'évacuation à la mer doit être maintenu en position fermée lorsque le bateau se trouve à l'intérieur de la limite des 4,8 kilomètres (3 miles). Utilisez un cadenas, du ruban adhésif résistant, une attache autobloquante ou retirez la poignée du robinet pour maintenir le robinet fermé.

Pompe d'évacuation, série TW	Article	N° de pièce	Description
	1	385311422	Kit de couvercle de pompe
	2	385311225	Kit de fermeture supérieure de pompe
	3	385310151	Kit de joints toriques de remplacement
	4	385310242	Douille à soufflet
	5	385310644	Kit d'excentrique
	6	385311226	Kit de colliers de serrage à soufflet
	7	385311843	Raccord fileté de soupape
	8	385310076	Soupape bec-de-canard de 38 mm (1,5 po)
	9	385311858	Boîtier de la pompe
	10	385230980	Kit de soufflet (comprend 4 éléments)
	11	385311065	Moteur de 12 V CC (comprend 5 éléments)
	12	385311066	Moteur de 24 V CC (comprend 5 éléments)
	13	307341113	Réducteur de 25 x 38 mm (1 x 1,5 po) (optionnel)
		385311224	Kit de montage
			Non illustré
		385310250	Kit de pompe sans moteur (comprend les articles de 1 à 9)

*Remarque : Lorsque vous remontez la pompe, serrez les vis (fournies avec l'article 2) à un couple de serrage de 20 lb (± 2 lb), ou jusqu'à ce qu'elles soient bien serrées. Serrer trop fort endommagera le filetage des trous.

AVERTISSEMENT
La pompe démarre automatiquement. Éteignez l'appareil avant de procéder à son entretien.

GARANTIE LIMITÉE D'UN AN DU FABRICANT

Dometic garantit, au premier acheteur seulement, que cette pompe d'évacuation pour déchets, si elle est utilisée pour des applications domestiques, familiales ou individuelles, est sans défaut de matériau et de fabrication pour une période d'un (1) an à partir de la date d'achat.

Si ce produit est utilisé pour des applications commerciales, Dometic garantit, au premier acheteur seulement, que ce produit est sans défaut de matériau ou de fabrication pour une période de quatre-vingt-dix (90) jours à partir de la date d'achat.

Dometic se réserve le droit de remplacer ou de réparer toute pièce de ce produit qui est considérée, après une inspection effectuée par Dometic, comme comportant un défaut de matériau ou de fabrication. Les coûts de main-d'oeuvre, les frais de transport et tout frais indirects reliés au service de garantie sont à la charge de l'utilisateur-acheteur.

EXCLUSIONS

EN AUCUN CAS DOMETIC NE SERA TENU RESPONSABLE DES DOMMAGES OCCASIONNÉS PAR L'UTILISATION DE CE PRODUIT, DES DOMMAGES RÉSULTANT D'UNE MAUVAISE UTILISATION, OU DES DOMMAGES CAUSÉS PAR LA NÉGLIGENCE, UNE UTILISATION ABUSIVE, DES MODIFICATIONS OU L'UTILISATION DE COMPOSANTS NON AUTORISÉS. TOUTES LES GARANTIES IMPLÍCITES, CE QUI COMPREND LES GARANTIES DE QUALITÉ MARCHANDE OU D'APTITUDE DU PRODUIT POUR UNE APPLICATION PARTICULIÈRE, SONT LIMITÉES À UNE PÉRIODE D'UN (1) AN À PARTIR DE LA DATE D'ACHAT.

GARANTIES IMPLÍCITES

Aucune personne n'est autorisée à modifier, à ajouter, ni à créer une garantie ou une obligation autre que celle indiquée dans le présent document. Toutes les garanties implicites, ce qui comprend les garanties de qualité marchande ou d'aptitude du produit pour une application particulière, sont limitées à un (1) an à partir de la date d'achat pour les produits destinés à des applications domestiques, familiales ou individuelles, et à quatre-vingt-dix (90) jours à partir de la date d'achat pour les produits utilisés pour des applications commerciales.

AUTRES DROITS

Certaines provinces ou certains États ne permettent pas la limitation d'une garantie implicite, et certaines provinces ou certains États ne permettent pas l'exclusion ou la limitation des dommages indirects et accessoires. Par conséquent, l'exclusion ci-dessus peut ne pas être applicable. Cette garantie confère des droits juridiques spécifiques. D'autres droits peuvent également être octroyés, qui peuvent varier d'une province à une autre ou d'un État à un autre. Pour obtenir le service de garantie, communiquez d'abord avec le détaillant de votre région auprès duquel vous avez acheté ce produit.