



a xylem brand

---

# High Water Bilge Alarm

## INSTRUCTION MANUAL

---

- FR** Manuel d'instruction pour système d'alarme de niveau d'eau de cale
- DE** Bedienungsanleitung für Hochwasser-Bilgenalarmsystem
- IT** Manuale delle istruzioni per l'allarme di sentina in acqua alta
- NL** Handleiding lens hoogwateralarm
- SE** Användarhandledning för hög vattennivå i motorrummet
- ES** Manual de instrucciones de la alarma de inundación de sentina

**CAUTION**



Disconnect power from the system before working on the unit to avoid personal injury, damage to the surrounding environment and/or damage to the unit.

**MISE EN GARDE**



**FR**

Déconnecter la source d'alimentation électrique du système avant d'effectuer toute réparation ou entretien pour éviter les blessures et d'endommager l'environnement alentours et/ou l'unité.

**VORSICHT**



**DE**

Zur Vermeidung von Verletzungen, Umgebungs- und/oder Gerätebeschädigung vor jeglichen Arbeiten an der Einheit die Stromzufuhr trennen.

**ATTENZIONE**



**IT**

Per evitare infortuni alla persona, danni all'ambiente circostante e/o all'unità, staccare sempre l'alimentazione dal sistema prima di lavorare sull'unità.

**VOORZICHTIG**



**NL**

Schakel de stroomtoevoer naar het systeem uit voordat u aan de unit begint te werken. Dit om persoonlijk letsel, schade aan de omgeving en/of de unit te voorkomen.

**VAR FÖRSIKTIG**



**SE**

Koppla från strömtillförseln från systemet innan du börjar arbeta på enheten för att undvika personskada, skada på omgivningen och/eller produktskada.

**PRECAUCIÓN**



**ES**

Desconecte la alimentación eléctrica del sistema antes de trabajar en la unidad, a fin de evitar lesiones personales, daños al medio ambiente circundante y/o a la unidad.

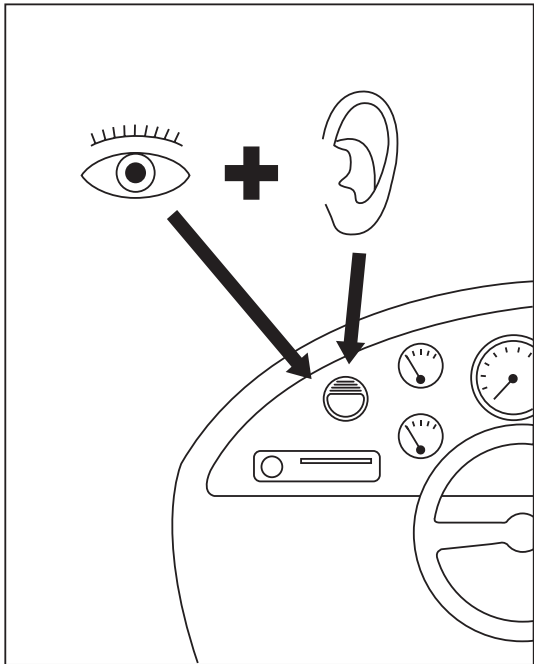

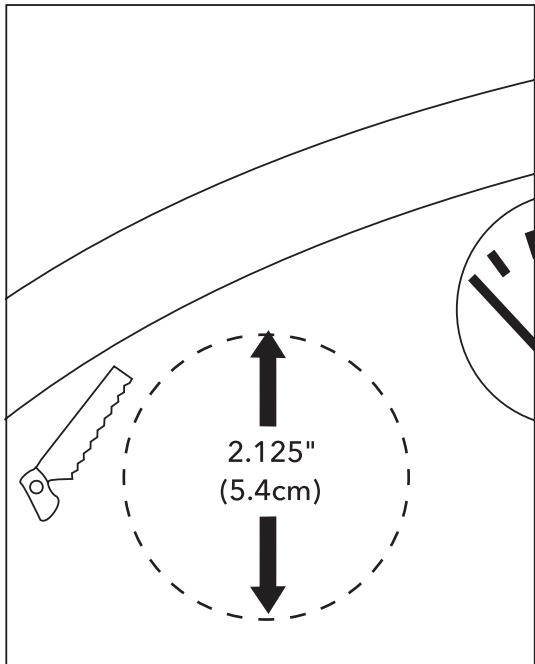

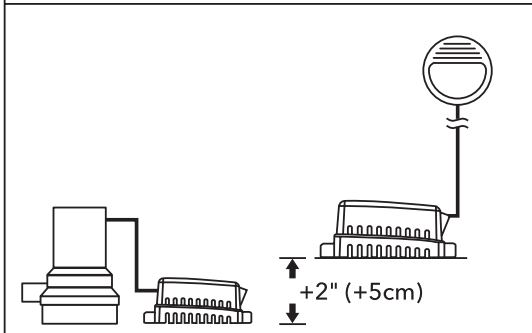
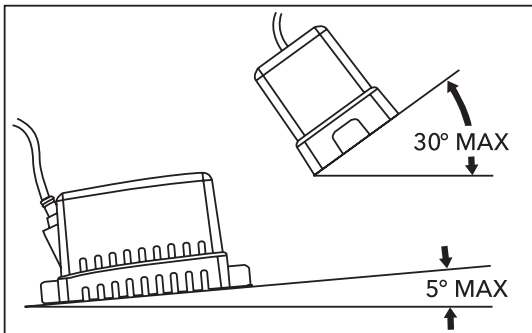

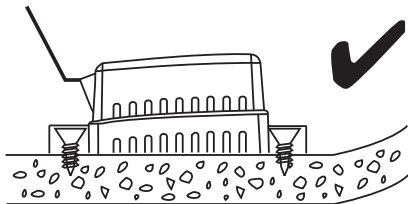
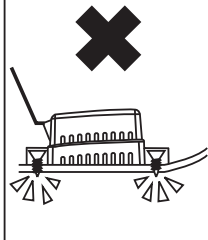
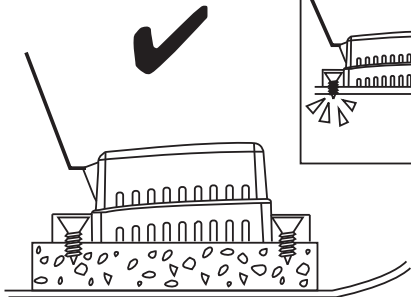

---

## TESTING THE FLOAT SWITCH

---

- FR** Tester l'interrupteur à flotteur
- DE** Prüfen des Schwimmerschalters
- IT** Prova dell'interruttore galleggiante
- NL** De vlotterschakelaar testen
- SE** Testa flottörkontakten
- ES** Prueba del interruptor de flotador

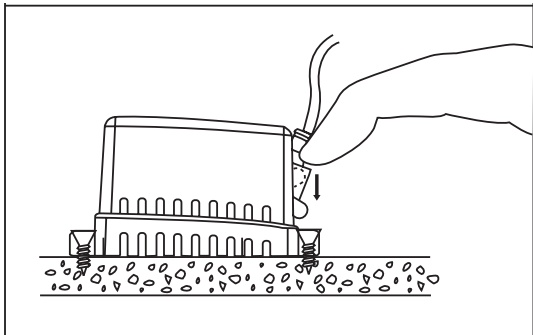



**CAUTION**



Always install proper fuse size to prevent damage to product should a short occur. Failure to install proper fuse could increase risk of pump malfunction potentially resulting in personal injury and/or fire hazard.

**MISE EN GARDE**



**FR**

Toujours installer la taille de fusible appropriée pour éviter d'endommager le produit en cas de court-circuit, faute de quoi la pompe pourrait mal fonctionner et entraîner des blessures et/ou des dangers d'incendie.

**VORSICHT**



**DE**

Immer die richtige Sicherungsstärke installieren, um im Fall eines Kurzschlusses eine Beschädigung des Geräts zu vermeiden. Die Verwendung der falschen Sicherungsstärke kann zu einem Versagen der Pumpe und damit möglicherweise zu Verletzungen und/oder Feuergefahr führen.

**ATTENZIONE**



**IT**

Per evitare danni al prodotto in caso di cortocircuito, installare sempre fusibile della dimensione corretta. Se viene installato un fusibile scorretto, il rischio di malfunzionamento della pompa aumenta, con il pericolo d'infortunio alla persona e/o d'incendio.

**VOORZICHTIG**



**NL**

Monteer altijd de juiste zekering om schade te voorkomen aan het product bij kortsluiting. Nalaten de juiste zekering te installeren, kan het risico op storingen aan de pomp verhogen, met eventueel persoonlijk letsel en/of brandgevaar tot gevolg.

**VAR FÖRSIKTIG**



**SE**

Installera alltid rätt säkringsstorlek för att produktskada ifall av kortslutning. Underlåtelse att installera rätt säkring kan öka risken för pumpfel med ris för personskada och/eller brand som resultat.

**PRECAUCIÓN**



**ES**

Instale siempre fusibles de tamaño apropiado para evitar daños al producto en caso de cortocircuito. Si no se instala el fusible del tamaño adecuado, puede aumentar el riesgo de fallas de la bomba que pueden ocasionar potencialmente lesiones y/o peligros de incendio.

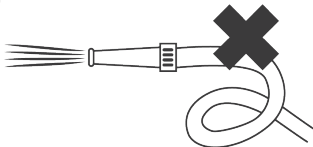
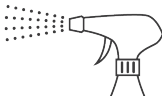

- RED – POSITIVE
- ROUGE – POSITIF
- ROT – POSITIV
- ROSSO – POSITIVO
- ROOD – POSITIEF
- RÖD – POSITIV
- ROJO – POSITIVO

- 1 AMP FUSE
- FUSIBLE DE 1 AMP.
- 1 AMP SICHERUNG
- FUSIBILE 1 AMP
- 1 AMP ZEKERING
- 1 A SÄKRING
- FUSIBLE DE 1 A

- BLACK – NEGATIVE
- NOIR – NEGATIF
- SCHWARZ – NEGATIV
- NERO – NEGATIVO
- ZWART – NEGATIEF
- SVART – NEGATIV
- NEGRO – NEGATIVO

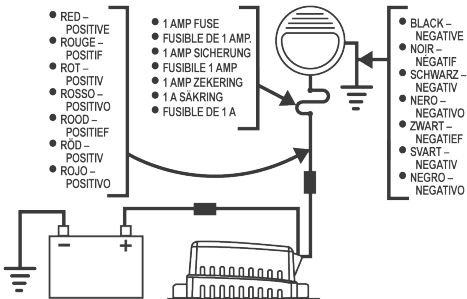

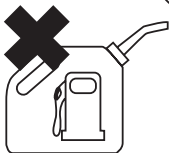
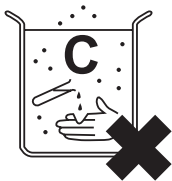

All mounting holes must be sealed with a marine grade sealant to prevent water intrusion.



- FR** Tous les trous de fixation doivent être rendus étanches à l'aide d'un mastic marine pour éviter toute pénétration d'eau.
- DE** Alle Montagebohrungen müssen mit einem für Marineanwendungen geeigneten Dichtmittel abgedichtet werden, um das Eindringen von Wasser zu verhindern.
- IT** Per evitare l'intrusione dell'acqua, sigillare tutti i fori di montaggio con un sigillante di qualità marina.
- NL** Een zeewatervaste kit moet voor alle montageopeningen gebruikt worden om indringing van zeewater te vermijden.
- SE** Alla monteringshål måste förseglas med ett tätningsmedel för båtar för att hindra vatten från att tränga in.
- ES** Todos los orificios de montaje deben sellarse con un sellador de grado marino para evitar la entrada de agua.



Install to ABYC standards  
H-22 and E11

- FR** Installation conformément aux normes H-22 et E11 de ABYC.
- DE** In Übereinstimmung mit den ABYC-Normen H-22 und E-11 installieren.
- IT** Installare secondo gli standard ABYC H-22 e H-11.
- NL** Installeren volgens ABYC normen H-22 en E11
- SE** Installera i enlighet med ABYC-standard H-22 och E11.
- ES** Instalar según las normas H-22 y E11 del ABYC.

**CAUTION**



Keep all wire connections above the highest water level. Wires must be joined with butt connectors and a marine grade sealant to prevent wire corrosion.

**MISE EN GARDE**



**FR**

Maintenir tous les raccords électriques au-dessus du niveau d'eau le plus élevé. Les fils doivent être raccordés avec des connecteurs bout à bout et un mastic marine pour empêcher la corrosion des conducteurs.

**VORSICHT**



**DE**

Darauf achten, dass sich alle Kabelverbindungen stets oberhalb des Wasserspiegels befinden. Drähte müssen mit Stoßverbindern verbunden und zum Rostschutz mit einem geeigneten Dichtmittel behandelt werden.

**ATTENZIONE**



**IT**

Mantenere tutti i collegamenti dei fili elettrici al di sopra del livello più alto dell'acqua. Per evitarne la corrosione, i fili elettrici devono essere congiunti con connettori a pressione diretta e sigillante specifico per uso marino.

**VOORZICHTIG**



**NL**

Houd alle draadverbindingen boven het hoogste waterniveau. De draden moeten worden samengehouden met een kabelverbinder en zeewatervaste kit. Dit om corrosie van de draden te voorkomen.

**VAR FÖRSIKTIG**



**SE**

Håll alla ledningsanslutningar ovanför den högsta vattennivån. Ledningar måste kopplas ihop med stumkontakter och förseglingsmedel för marint bruk för att förhindra ledningskorrosion.



**PRECAUCIÓN**



**ES**

Mantenga todas las conexiones de cables por arriba del máximo nivel del agua. Los cables deben empalmarse con conectores de tope y un sellador de grado marino, a fin de evitar la corrosión de los mismos.

	A	B	C
	Model	Volts	Max Amps
(FR)	Modèle	Volts	Amp. max.
(DE)	Modell	Volt	Max. Stromaufnahme
(IT)	Modello	Volt	Amp. max
(NL)	Model	Volt	Max. amp.
(SE)	Modell	Volt	Max. ampere
(ES)	Modelo	Voltios	Corriente máx.

A	B	C
33ALA	12V 	20A
32ALA	24V 	10A
31ALA	32V 	6.5A

.....

XYLEM LIMITED WARRANTY WARRANTS THIS PRODUCT TO BE FREE OF DEFECTS AND WORKMANSHIP FOR A PERIOD OF 1 YEAR. THE WARRANTY IS EXCLUSIVE AND IN LIEU OF ANY AND ALL OTHER EXPRESS OR IMPLIED WARRANTIES, GUARANTEES, CONDITIONS OR TERMS OF WHATEVER NATURE RELATING TO THE GOODS PROVIDED HEREUNDER, INCLUDING WITHOUT LIMITATION ANY IMPLIED WARRANTIES OF MERCHANTABILITY AND FITNESS FOR A PARTICULAR PURPOSE, WHICH ARE HEREBY EXPRESSLY DISCLAIMED AND EXCLUDED. EXCEPT AS OTHERWISE PROVIDED BY LAW, BUYER'S EXCLUSIVE REMEDY AND SELLER'S AGGREGATE LIABILITY FOR BREACH OF ANY OF THE FOREGOING WARRANTIES ARE LIMITED TO REPAIRING OR REPLACING THE PRODUCT AND SHALL IN ALL CASES BE LIMITED TO THE AMOUNT PAID BY THE BUYER HEREUNDER. IN NO EVENT IS SELLER LIABLE FOR ANY OTHER FORM OF DAMAGES, WHETHER DIRECT, INDIRECT, LIQUIDATED, INCIDENTAL, CONSEQUENTIAL, PUNITIVE, EXEMPLARY OR SPECIAL DAMAGES, INCLUDING BUT NOT LIMITED TO LOSS OF PROFIT, LOSS OF ANTICIPATED SAVINGS OR REVENUE, LOSS OF INCOME, LOSS OF BUSINESS, LOSS OF PRODUCTION, LOSS OF OPPORTUNITY OR LOSS OF REPUTATION. THIS WARRANTY IS ONLY A REPRESENTATION OF THE COMPLETE LIMITED WARRANTY. FOR A DETAILED EXPLANATION, PLEASE VISIT US AT [www.xylem.com/rule](http://www.xylem.com/rule), CALL OUR OFFICE NUMBER LISTED, OR WRITE A LETTER TO YOUR REGIONAL OFFICE.

**FR** LA GARANTIE DE XYLEM LIMITED GARANTIT QUE CE PRODUIT EST EXEMPT DE DÉFAUT MATÉRIEL ET DE MAIN-D'OEUVRE POUR UNE DURÉE DE 1 ANNÉE. CETTE GARANTIE EST EXCLUSIVE ET EN LIEU DE TOUTES AUTRES GARANTIES EXPRESSES OU IMPLICITES, GARANTIES, CONDITIONS OU DISPOSITIONS DE TOUTE NATURE EN REGARD DES BIENS FOURNIS CI-APRÈS, INCLUANT SANS LIMITE TOUTE GARANTIE IMPLICITE DE QUALITÉ MARCHANDE ET D'ADAPTATION À UN USAGE PARTICULIER, QUI SONT CI-APRÈS FORMELLEMENT RÉFUTÉS ET EXCLUS. SAUF LORSQUE LA LOI LE PRESCRIT, LE SEUL RECOURS DE L'ACHETEUR ET LA RESPONSABILITÉ REGROUPEE DU VENDEUR POUR VIOLATION DES GARANTIES CI-DESSUS EST LIMITÉ À LA RÉPARATION OU AU REMPLACEMENT DU PRODUIT ET SERA DANS TOUS LES CAS LIMITÉ AU MONTANT DÉBOURSÉ PAR L'ACHETEUR POUR LE PRODUIT DÉFECTUEUX. EN AUCUN CAS LE VENDEUR NE PEUT ÊTRE TENU RESPONSABLE D'AUCUNE FORME DE DOMMAGE, QU'IL SOIT DIRECT, INDIRECT, DÉTERMINÉ, CONSÉCUTIF, PUNITIF, EXEMPLAIRE OU DOMMAGES SPÉCIAUX, INCLUANT MAIS SANS S'Y LIMITER À LA PERTE DE PROFIT, PERTE D'ÉCONOMIE OU DE REVENU ANTICIPÉ, PERTE DE BÉNÉFICE, PERTE D'AFFAIRES, PERTE DE PRODUCTION, PERTE D'OPPORTUNITÉ OU PERTE DE RÉPUTATION. CETTE GARANTIE EST LA SEULE REPRÉSENTATION DE LA GARANTIE LIMITÉE COMPLÈTE. POUR OBTENIR UNE EXPLICATION DÉTAILLÉE VEUILLEZ VISITER NOTRE SITE [www.xylem.com/rule](http://www.xylem.com/rule), COMPOSER LE NUMÉRO DE TÉLÉPHONE DE NOTRE BUREAU INDIQUÉ OU ÉCRIRE UNE LETTRE À NOTRE BUREAU RÉGIONAL.

---

**DE** DIE BESCHRÄNKTE GARANTIE VON XYLEM GARANTIERT FÜR EINEN ZEITRAUM VON 1 JAHR, DASS DIESES PRODUKT FREI VON MATERIAL- UND VERARBEITUNGSMÄNGELN IST. DIESE GARANTIE IST DIE EINZIGE GÜLTIGE GARANTIE UND ERSETZT ALLE ANDEREN AUSDRÜCKLICHEN ODER KONKLUDENTEN GARANTIE, BEDINGUNGEN ODER BESTIMMUNGEN, EGAL WELCHER ART, IN BEZUG AUF DIE HIERUNTER BEREITGESTELLTEN PRODUKTE, EINSCHLIESSLICH (OHNE BESCHRÄNKUNG) ALLE KONKLUDENTEN GARANTIE, DER MARKTGÄNGIGKEIT UND EIGNUNG FÜR EINEN BESTIMMTEN ZWECK, DIE HIERMIT AUSDRÜCKLICH ABGELEHNT UND AUSGESCHLOSSEN WERDEN. VORBEHALTLICH ANDERER GESETZLICHER BESTIMMUNGEN IST DER AUSSCHLIESSLICHE ANSPRUCH UND DER GESAMTE HAFTUNGSUMFANG DES VERKÄUFERS BEI VERLETZUNG DER OBIGEN GARANTIE AUF DIE REPARATUR ODER DEN AUSTAUSCH DES PRODUKTS UND IN JEDEM FALL AUF DEN VOM KÄUFER HIERUNTER BEZAHLTEN BETRAG BESCHRÄNKT. AUF KEINEN FALL IST DER VERKÄUFER FÜR ANDERE SCHÄDEN HAFTBAR, EINSCHLIESSLICH DIREKTE UND INDIREKTE SCHÄDEN, SCHADENSERSATZ, NEBENSCHÄDEN, FOLGESCHÄDEN, STRAFSCHADENSERSATZ, EXEMPLARISCHER SCHADENSERSATZ ODER BESONDERE SCHÄDEN UND EINSCHLIESSLICH (OHNE BESCHRÄNKUNG) ENTGANGENEN GEWINN, VERLUST ERWARTETER EINSPARUNGEN ODER EINKOMMEN, ERTRAGSAUSFALL, GESCHÄFTSAUSFALL, PRODUKTIONSAUSFALL, ENTGANGENEN CHANCEN ODER RUFSCHÄDIGUNG. DIESE GARANTIE IST NUR EINE ERKLÄRUNG DER VOLLSTÄNDIGEN BESCHRÄNKTEN GARANTIE. EINE AUSFÜHRLICHE ERLÄUTERUNG FINDEN SIE UNTER [www.xylem.com/rule](http://www.xylem.com/rule), SIE KÖNNEN UNS AUCH UNTER DER ANGEGBENEN BÜRONUMMER ANRUFEN ODER EIN SCHREIBEN AN DAS FÜR SIE ZUSTÄNDIGE REGIONALBÜRO SENDEN.

**IT** LA GARANZIA LIMITATA XYLEM GARANTISCE CHE I PRODOTTI SIANO ESENTI DA DIFETTI DI MATERIE PRIME E MANODOPERA PER UN PERIODO DI 1 ANNO. LA PRESENTE GARANZIA ANNULLA E SOSTITUISCE QUALSIASI ALTRA GARANZIA, CONDIZIONE O TERMINE ESPRESSO O IMPLICITO, DI QUALSIVOGLIA NATURA, RELATIVO ALLA MERCE FORNITA, COMPRESA MA SENZA LIMITAZIONE ALCUNA QUALSIASI GARANZIA IMPLICITA DI COMMERCIALIZZABILITA' E ADEGUATEZZA AD UN PARTICOLARE SCOPO, CHE SIA ESPRESSAMENTE NEGATO ED ESCLUSO. A MENO CHE DIVERSAMENTE PREVISTO DALLA LEGISLAZIONE IN VIGORE, IL RIMEDIO ESCLUSIVO DELL'ACQUIRENTE E LA RESPONSABILITA' GENERALE DEL FORNITORE NEL CASO DI VIOLAZIONE ALLA PRESENTE GARANZIA SONO LIMITATE ALLA RIPARAZIONE O SOSTITUZIONE DEL PRODOTTO ED AD OGNI MODO ALL'IMPORTO CORRISPONDO DALL'ACQUIRENTE. NEL CASO IN CUI IL VENDITORE SIA RESPONSABILE DI QUALSIASI ALTRO POSSIBILE DANNO, DIRETTO, INDIRETTO, LIQUIDATO, INCIDENTE, CONSEGUENTE, PUNITIVO, ESEMPLARE O SPECIALE, COMPRESA MA NON SOLO LA PERDITA DI UTILE, RISPARMIO O FATTURATO, REDDITO, PRODUZIONE, OPPORTUNITA' O REPUTAZIONE. LA PRESENTE GARANZIA RAPPRESENTA LA SOLA ED UNICA GARANZIA LIMITATA COMPLETA. PER UNA SPIEGAZIONE MAGGIORMENTE DETTAGLIATA, FARE RIFERIMENTO A [www.xylem.com/rule](http://www.xylem.com/rule), CONTATTARE IL NUMERO PRECISATO IN SEGUITO OPPURE SCRIVERE AL PROPRIO UFFICIO REGIONALE.

.....

**NL** XYLEM LIMITED GARANTIE GARANDEERT DAT DIT PRODUCT VRIJ IS VAN GEBREKEN EN FABRICAGEFOUTEN GEDURENDE EEN PERIODE VAN 1 JAAR. DE GARANTIE IS EXCLUSIEF EN IN PLAATS VAN ALLE ANDERE EXPLICIETE OF IMPLICIETE GARANTIES OF VOORWAARDEN, VAN WELKE AARD DAN OOK MET BETREKKING TOT DE HIERONDER GENOEMDE PRODUCTEN, INCLUSIEF ZONDER BEPERKING ALLE GEÏMPliceERDE GARANTIES VAN VERKOOPBAARHEID EN GESCHIKTHEID VOOR EEN BEPAALD DOEL, DIE HIERBIJ UITDRUKKELIJK WORDEN AFGEWEEZEN EN BUITENGESLOTEN. TENZIJ ANDERS BEPAALD DOOR DE WET, IS KOPER'S EXCLUSIEVE VERHAAL EN VERKOPER'S TOTALE AANSPRAKELIJKHEID VOOR HET SCHENDEN VAN EEN VAN DE BOVENSTAANDE GARANTIES BEPERKT TOT HET REPAREREN OF VERVANGEN VAN HET PRODUCT EN WORDT IN ALLE GEVALLEN BEPERKT TOT HET DOOR DE KOPER HIERONDER BETAALDE BEDRAG. IN GEEN GEVAL IS DE VERKOPER AANSPRAKELIJK VOOR ENIGE ANDERE VORM VAN SCHADE, DIRECT, INDIRECT, VOORAF VASTGELEGDE, INCIDENTELE, BESTRAFFENDE, MORELE OF SPECIALE SCHADE, INCLUSIEF MAAR NIET BEPERKT TOT VERLIES VAN WINST, VERLIES VAN VERWACHTE BESPARINGEN OF OPBRENGSTEN, VERLIES VAN INKOMSTEN, VERLIES VAN BEDRIJVGHEID, VERLIES VAN PRODUCTIE, VERLIES VAN KANS OF VERLIES VAN REPUTATIE. DEZE GARANTIE BETREFT ALLEEN EEN WEERGAVE VAN DE VOLLEDIGE BEPERKTE GARANTIE. RAADPLEEG VOOR EEN UITGEBREIDE TOELICHTING [www.xylem.com/rule](http://www.xylem.com/rule), OF BEL HET WEERGEGEVEN TELEFOONNUMMER VAN HET BEDRIJF OF SCHRIJF EEN BRIEF NAAR UW REGIOKANTOOR.



**SE** XYLEMS BEGRÄNSADE GARANTI GARANTERAR ATT PRODUKTEN ÄR FRI FRÅN MATERIAL- OCH TILLVERKNINGSFEL UNDER EN PERIOD AV 1 ÅR. GARANTIN ÄR EXKLUSIV OCH GÄLLER I STÄLLET FÖR ALLA ANDRA UTTRYCKLIGA ELLER UNDERFÖRSTÅDDA GARANTIER, OLIKA VILLKOR SOM RELATERAR TILL VARORNA HÄRUNDER, INKLUSIVE OCH UTAN UNDANTAG UNDERFÖRSTÅDDA GARANTIER FÖR SÄLJBARHET OCH LÄMPLIGHET FÖR ETT SPECIFIKT ÄNDAMÅL, SOM HÄRMED UTTRYCKLIGEN BESTRIDS OCH UNDANTAS. MED UNDANTAG FÖR VAD SOM ANGES I LAGSTIFTNINGEN, ÄR KÖPARENS ENDA ÅTGÄRD OCH SÄLJARENS TOTALA ANSVAR FÖR BROTT MOT NÅGON AV DE FÖREGÅENDE GARANTIerna BEGRÄNSAT TILL REPARATION ELLER BYTE AV PRODUKTEN, OCH SKA UNDER ALLA FÖRHÅLLANDEN BEGRÄNSAS TILL BELOPPET SOM KÖPAREN BETALAT HÄRUNDER. UNDER INGA FÖRHÅLLANDE ÄR SÄLJAREN ANSVARIG FÖR NÅGON ANNAN FORM AV SKADOR, VARE SIG DET ÄR DIREKTA, INDIREKTA, LEVERANSSKADOR, OFÖRUTSEDDA SKADOR, FÖLJDSKADOR, SKADESTÅND SOM UTDÖMS I AVSKRÄCKANDE ELLER BESTRAFFANDE SYFTE, INKLUSIVE MEN INTE BEGRÄNSAT TILL UTEBLIVEN VINST, FÖRLUST AV FÖRVÄNTAD BESPARING, FÖRLORAD INKOMST, FÖRLUST AV AFFÄRER, FÖRLUST AV PRODUKTION, FÖRLUST AV MÖJLIGHET ELLER FÖRLORAT ANSEENDE. DENNA GARANTI ÄR ENDBART EN REPRESENTATION AV DEN FULLSTÄNDIGA BEGRÄNSADE GARANTIN. FÖR EN DETALJERAD FÖRKLARING, BESÖK OSS PÅ [www.xylem.com/rule](http://www.xylem.com/rule), RING VÅRT KONTORSNUMMER I LISTAN ELLER SKRIV ETT BREV TILL DIIT REGIONALA KONTOR.

.....

**ES** LA GARANTÍA LIMITADA DE XYLEM GARANTIZA QUE ESTE PRODUCTO CARECE DE DEFECTOS EN MATERIALES Y MANO DE OBRA DURANTE UN PERÍODO DE 1 AÑO. LA GARANTÍA ES EXCLUSIVA Y SUSTITUYE A CUALQUIER OTRA GARANTÍA EXPRESA O IMPLÍCITA, GARANTÍAS, CONDICIONES O TÉRMINOS DE CUALQUIER NATURALEZA RELACIONADOS CON LOS ARTÍCULOS PROPORCIONADOS A CONTINUACIÓN, INCLUIDAS SIN LIMITARSE A CUALQUIER GARANTÍA IMPLÍCITA DE COMERCIABILIDAD E IDONEIDAD PARA UN FIN PARTICULAR, EXPRESAMENTE EXCLUIDA Y DENEGADA POR LA PRESENTE. EXCEPTO CUANDO LA LEY DICTE ALGO DISTINTO, EL ÚNICO RECURSO DEL COMPRADOR Y LA RESPONSABILIDAD TOTAL DEL VENDEDOR EN CASO DE QUE SE INFRINJAN CUALESQUIERA DE LAS GARANTÍAS ANTERIORES SE LIMITAN A LA REPARACIÓN O LA SUSTITUCIÓN DEL PRODUCTO Y EN TODOS LOS CASOS SE LIMITARÁ AL IMPORTE PAGADO POR EL COMPRADOR SEGÚN LO ESTIPULADO EN ESTE DOCUMENTO. EN NINGÚN CASO, EL VENDEDOR ES RESPONSABLE DE NINGÚN OTRO TIPO DE DAÑO, SEA ESTE DIRECTO, INDIRECTO, LIQUIDADADO, INCIDENTAL, CONSECUENTE, PUNITIVO, EJEMPLAR O ESPECIAL, INCLUIDO PERO NO LIMITADO A LA PÉRDIDA DE BENEFICIO, PÉRDIDA DE AHORROS O INGRESOS PREVISTOS, PÉRDIDA DE INGRESOS, PÉRDIDA DE NEGOCIO, PÉRDIDA DE PRODUCCIÓN, PÉRDIDA DE OPORTUNIDAD O PÉRDIDA DE REPUTACIÓN. ESTA GARANTÍA SOLO ES UNA REPRESENTACIÓN DE LA GARANTÍA LIMITADA COMPLETA. PARA OBTENER UNA EXPLICACIÓN DETALLADA, VISÍTENOS EN [www.xylem.com/rule](http://www.xylem.com/rule), LLAME AL NÚMERO DE NUESTRA OFICINA QUE APARECE LISTADO O ESCRIBA UNA CARTA A SU OFICINA REGIONAL.



**Xylem Inc. – USA**

17942 Cowan  
Irvine, CA 92614

**Xylem Inc. – UK**

Harlow Innovation Park,  
London Road, Harlow, Essex, CM17 9LX

**Xylem Inc. – CHINA**

30/F Tower A, 100 Zunyi Road, Shanghai  
200051

**Xylem Inc. – HUNGARY KFT**

2700 Cegléd  
Külso-Kátaí út 41

**Xylem Inc. – AUSTRALIA**

2/2 Capicure Drive  
Eastern Creek, NSW 2766

**[www.xylem.com/rule](http://www.xylem.com/rule)**

© 2021 Xylem Inc. All rights reserved

Rule is a trademark of Xylem Inc. or one of its subsidiaries

**950-0524 Rev. F 07/2021**